

MIAMI

Automazione di ante scorrevoli per esterni, con mantovana

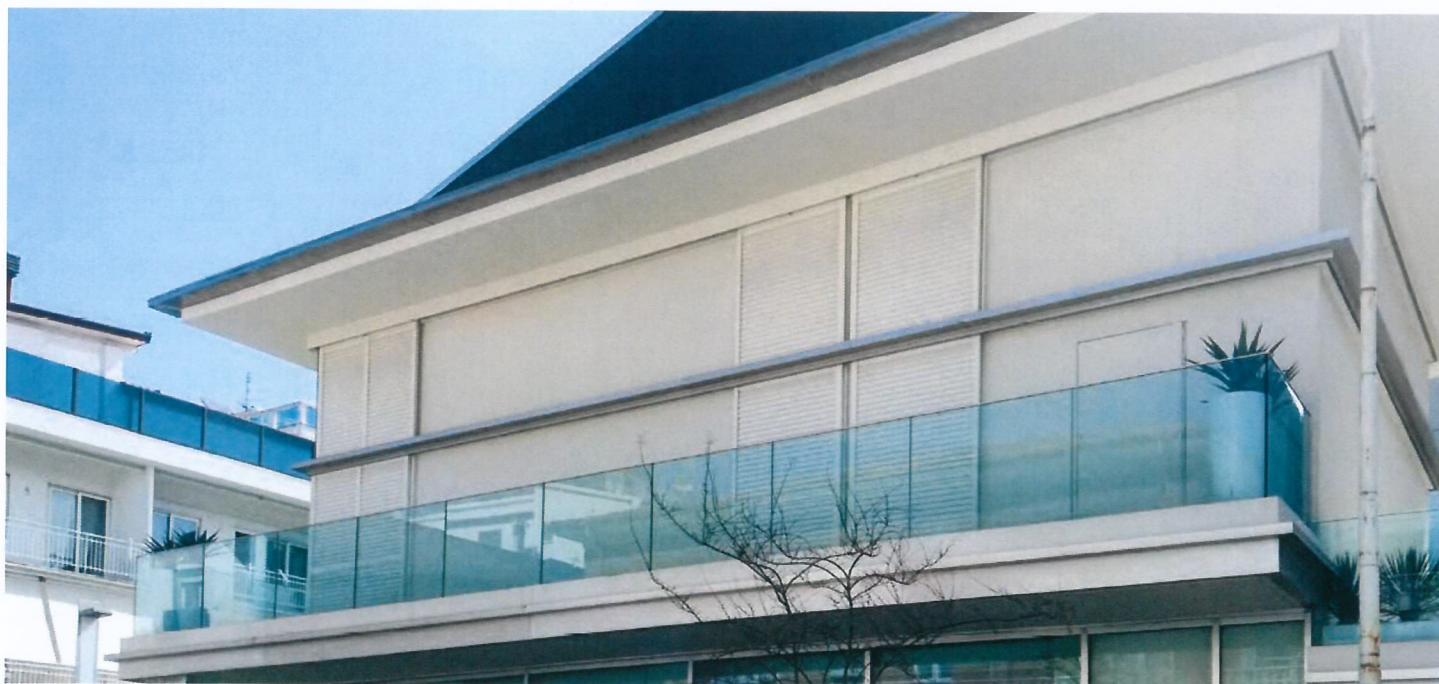

Il kit **MIAMI** permette l'apertura e la chiusura automatica di una o più persiane, montate su binario esterno e carrelli scorrevoli. Una volta installato e correttamente programmato, ad un impulso del pulsante, il sistema muove in maniera fluida le persiane, facendole rallentare ed appoggiare delicatamente alla battuta.

La posizione di massima apertura viene determinata con la programmazione e non necessita di un fine-corsa meccanico. Il sistema è infatti dotato di encoder e di una scheda elettronica di controllo, riconosce quindi la posizione delle persiane durante la loro corsa.

Il kit è estremamente versatile, e permette molte configurazioni: si possono movimentare da una fino a 4 persiane con un solo motore, grazie a pochi e semplici accessori.

Il motore è irreversibile, sicuro contro le intrusioni.



Varianti di apertura

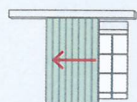

mono anta
destra

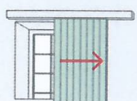

mono anta
sinistra



doppia anta

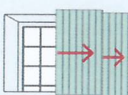

ante sovrapposte
telescopiche

il verso di apertura si considera
dall'interno dell'abitazione

Listino Prezzi

MIAMI - KIT MOTORIZZAZIONE

Art.	Variante	Prezzo
6916298A	mono anta destro o sinistro	€ 517,00

MIAMI - KIT MOTORIZZAZIONE CON RICEVENTE RADIO

Art.	Variante	Prezzo
6916298	mono anta destro o sinistro	€ 638,00

sono compresi il modulo radio integrato nella scheda di comando e il radiocomando art. 2708340



Note per l'ordine

Vanno sempre specificati:

Lunghezza e tipologia del binario, per potervi fornire il corretto adattatore.

Binario e mantovana non sono compresi nel kit.

Variante doppia anta: Il secondo kit tendicinghia va ordinato a parte.

Contenuto del kit

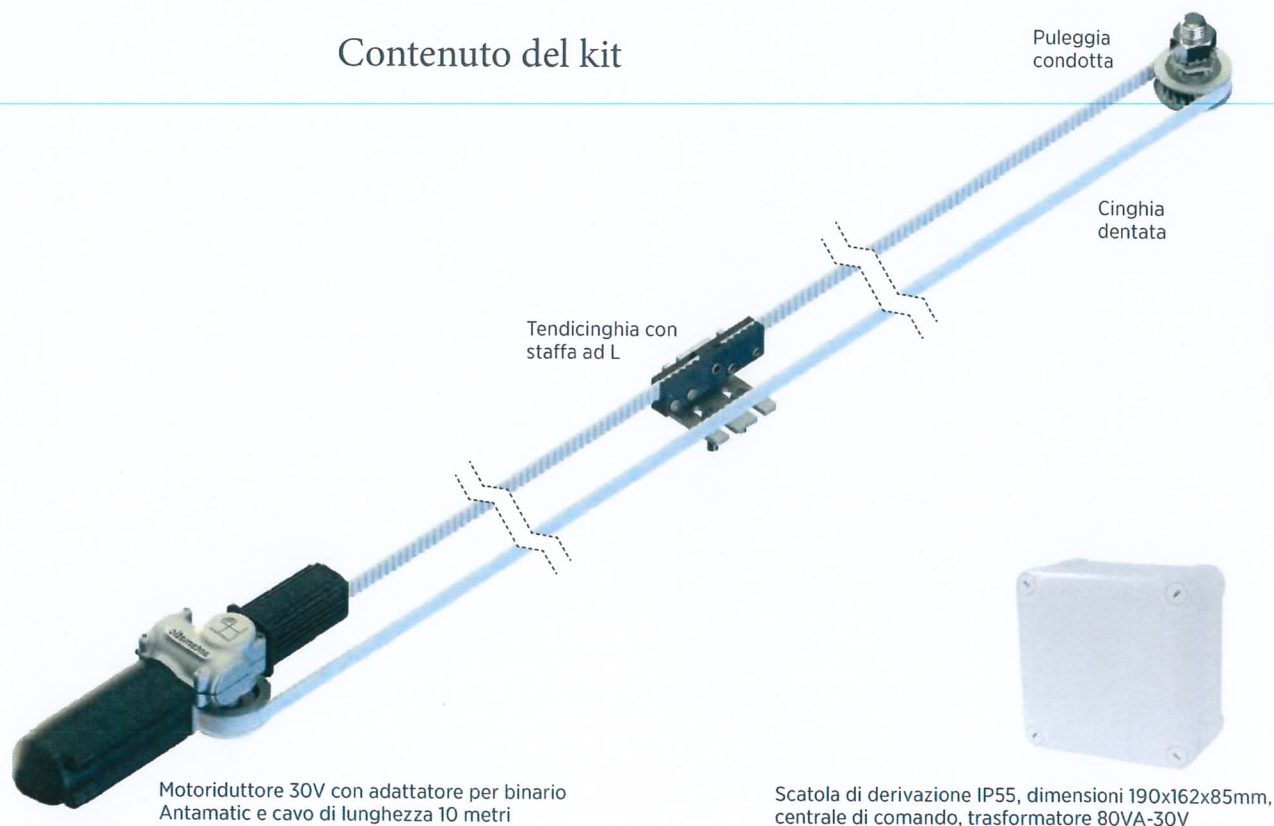

Dati tecnici

Tensione di alimentazione	230V AC
Tensione di alimentazione motore	30V DC
Potenza assorbita	24VA
Assorbimento a vuoto	0,5A
Assorbimento a carico	1A
Coppia massima	10Nm
Rapporto di riduzione	1/190
Velocità di rotazione	35 giri/minuto
Velocità di apertura	0,13 m/s
Temperatura di utilizzo	-10/+60°C
Carico massimo	100Kg totali
Ingresso fotocellule	
Ingresso elettroserratura con alimentazione	24V e 30V

Caratteristiche di utilizzo

Apprendimento manuale dei fine-corsa

4 regolazioni di potenza

2 regolazioni del tempo di intervento

Range di utilizzo

	Larghezza minima dell'anta	Peso complessivo
FINESTRA	400mm	80Kg (o 40Kg ad anta in caso di 2 ante)
PORTA	400mm	80Kg (o 40Kg ad anta in caso di 2 ante)

Dimensioni del kit

Adattatore in gomma

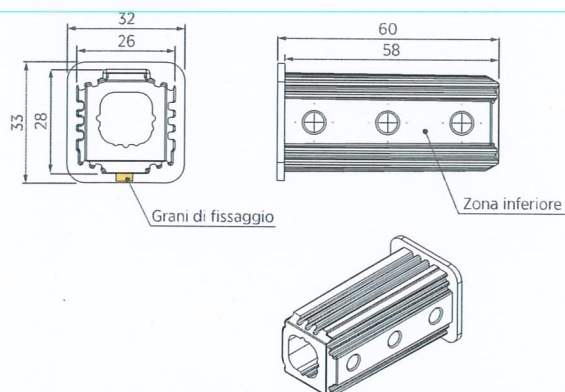

Kit con mantovana Antamatic

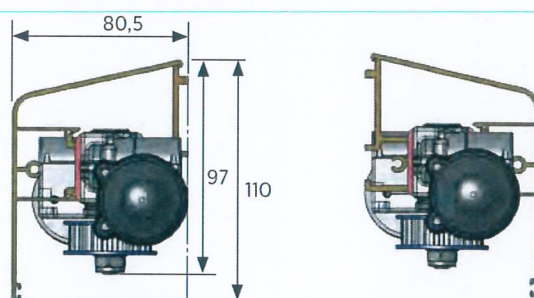

Montaggio a dx vista interna

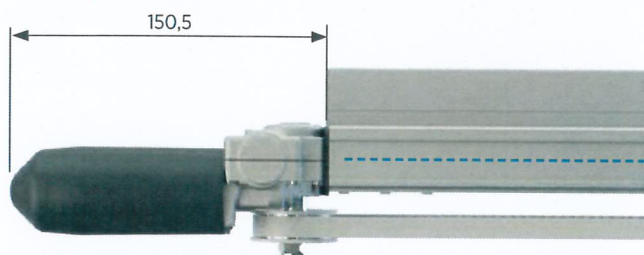

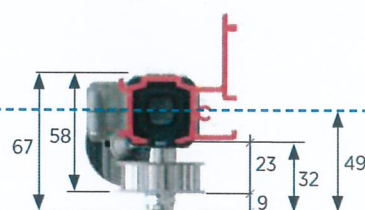

Montaggio a sx vista interna



Montaggio a dx vista interna

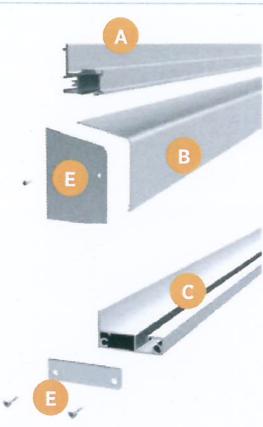
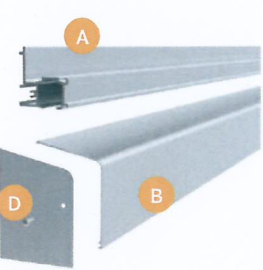
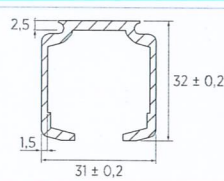

ACCESSORI

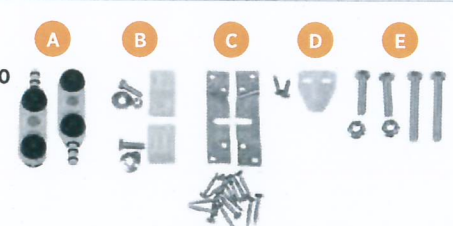
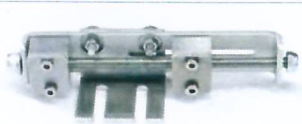
			Monaco	Boston	Miami	R-200
<p>BINARIO PER FINESTRE CON MANTOVANA ANTAMATIC portata 80kg</p> <p>Articolo: 4091126 €/mtl: 120,00</p> <p>a - Profilo binario superiore in alluminio anodizzato b - Copertura mantovana in alluminio grezzo, dim. mm. 80,5 x H 110, tagliata a misura, lungh. massima 6,5m. c - Profilo binario inferiore con monorotaia in alluminio anodizzato e - Tappo sinistro e tappo destro, per mantovana e guida inferiore, in alluminio grezzo Il kit comprende: le viti per il montaggio, la guarnizione in gomma e 2 perni a cilindro per il binario inferiore. Non comprende: le viti per il fissaggio a parete. Nota: la lunghezza dei profili sarà il doppio della misura dell'anta, e verranno aggiunti 200mm per coprire l'ingombro del motore. (es. anta 900mm, profilo 2m). All'ordine verranno ottimizzati gli sfridi in base alla misura comunicata.</p>					●	
<p>BINARIO PER PORTE CON MANTOVANA ANTAMATIC portata 80kg</p> <p>Articolo: 4091127 €/mtl: 89,00</p> <p>a - Profilo binario superiore in alluminio anodizzato b - Copertura mantovana in alluminio grezzo, dim. mm. 80,5 x H 110, tagliata a misura, lungh. massima 6,5m. c - Guarnizione in gomma nera per mantovana d - Tappo sinistro e tappo destro per mantovana in alluminio grezzo Il kit comprende: le viti per il montaggio, la guarnizione in gomma e 2 perni a cilindro per il binario inferiore. Non comprende: le viti per il fissaggio a parete. Nota: la lunghezza dei profili sarà il doppio della misura dell'anta, e verranno aggiunti 200mm per coprire l'ingombro del motore. (es. anta 900mm, profilo 2m). All'ordine verranno ottimizzati gli sfridi in base alla misura comunicata.</p>					●	
<p>BINARIO PER PORTE O FINESTRE PETTITI MS80</p> <p>Articolo: 1045815 €/mtl: 23,50</p> <p>Tagliato a misura, Lunghezza massima 6m, portata 80kg Nota: All'ordine verranno ottimizzati gli sfridi in base alla misura comunicata</p>	 		●	●		
<p>CARRELLO MONOROTAIA PETTITI S-80</p> <p>Articolo: 5010118 € 60,00</p> <p>Il kit è per un'anta, e comprende: A - 2 Carrelli B - 2 Stopper con vite C - 2 Staffe di sostegno D - Guida inferiore con vite di fissaggio E - Viti per il montaggio 8x50 e 8x40</p>					●	●
<p>TENDICINGHIA Tensionatore per cinghia dentata, con staffa ad L di fissaggio all'anta e viteria in acciaio inox</p> <p>Articolo: 5500027 € 44,00</p>			●	●	●	●